



S T R U C T Ū R A

Ultrawood



Капсульная коллекция. 9 новых элементов

ЦЕЛОСТНЫЙ ОБРАЗ.

Пропорциональные линии рисунка у всех элементов, что делает их гармоничными друг с другом.

СВОБОДА ПРИМЕНЕНИЯ.

Все элементы универсальны и могут менять свое назначение.

УПРАВЛЯЙТЕ ВИЗУАЛЬНЫМ ЭФФЕКТОМ.

Ассиметричные карнизы будут выглядеть по-разному в зависимости от способа крепления.



 Base 009 – плинтус

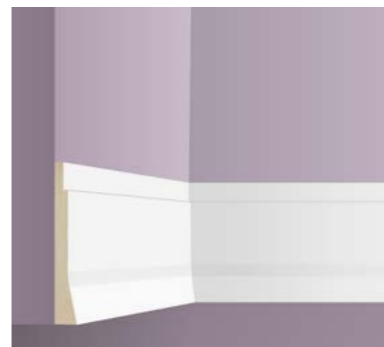

 Base 009 – карниз



 Base 009 – молдинг

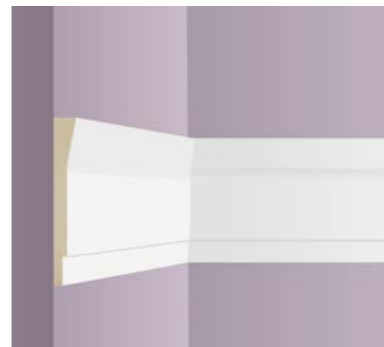

 Base 009 – наличник



Base 009

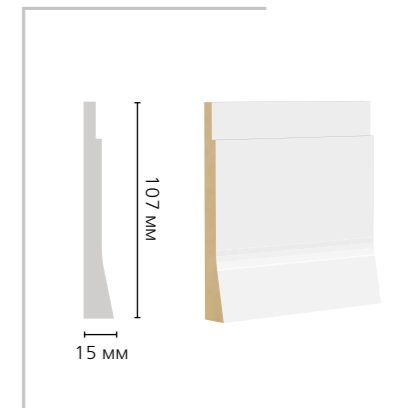

- Плинтус Base 009 может применяться как карниз, молдинг для рамок на стене или как наличник.



CR 027

U 020

Base 8012



Base 8012 – плинтус



Base 8012 – молдинг

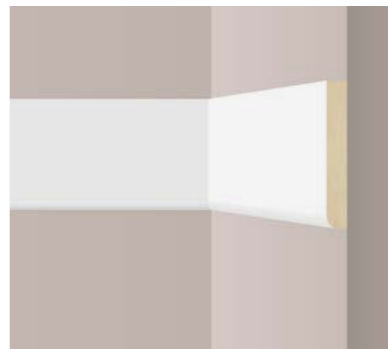

Base 8012 – наличник



Base 8012

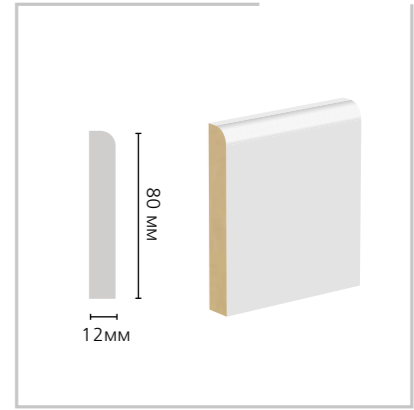

- Плинтус Base 8012 может использоваться как молдинг или наличник для оконных и дверных проемов.



CR 026 – карниз



CR 026 – карниз

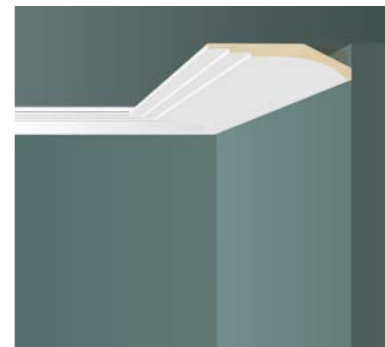

CR 026 – плинтус



CR 026

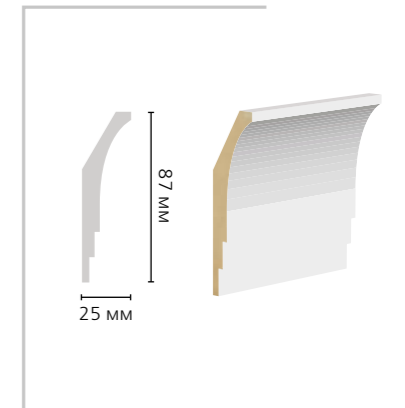

- В зависимости от способа крепления – карниз выглядит по-разному. Карниз CR 026 можно применять в качестве плинтуса.



CR 026

CR 027

CR 027

N 4300



CR 027 – карниз

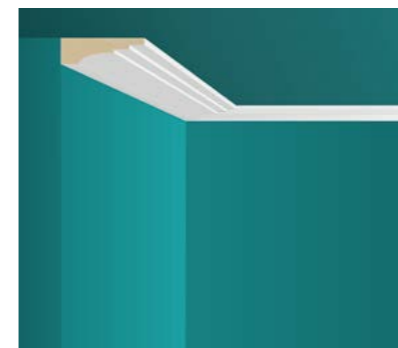

CR 027 – карниз



CR 027 – плинтус

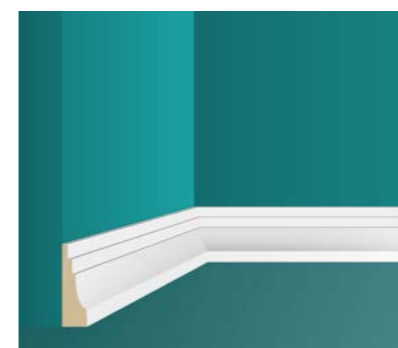

CR 027 – молдинг

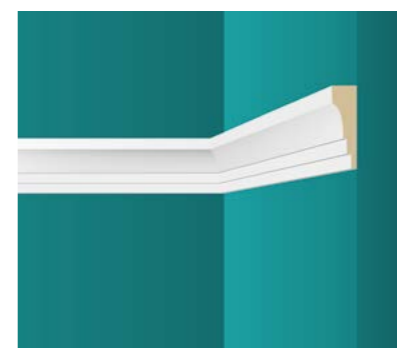

CR 027

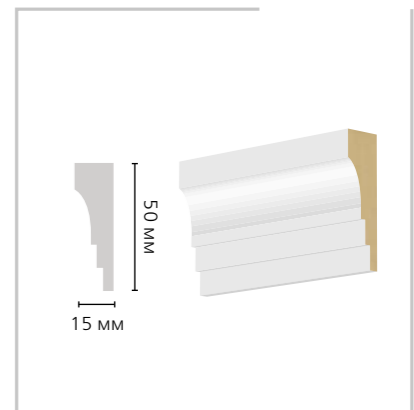

• В зависимости от способа крепления – карниз выглядит по-разному. Карниз CR 027 хорошо подойдет в качестве плинтуса и молдинга.



 U 016 – молдинг

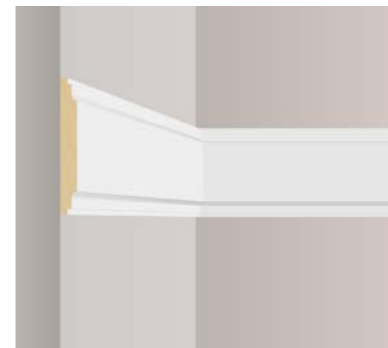

 U 016 – наличник



U 016

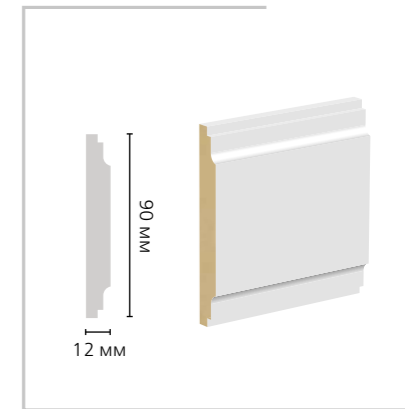

• Молдинг U 016 в сочетании с карнизом CR 026 можно применять как увеличенный плинтус.

• Молдинг U 016 может применяться для создания рамок, декоративных панно и оформления дверных и оконных проемов.

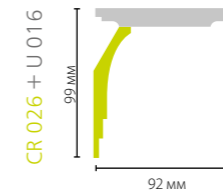

U 026



U 026 – молдинг

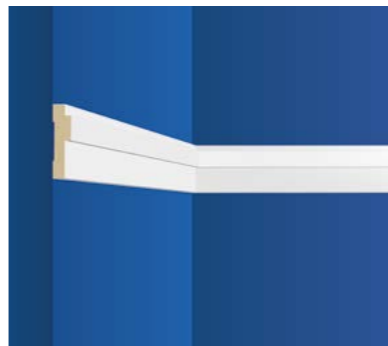

U 026 – карниз

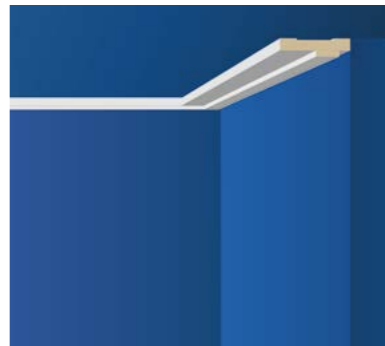

• Из зеркально соединенных профилей получается новый, широкий разделительный элемент.

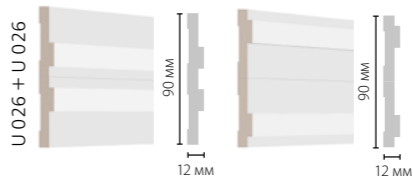

U 026

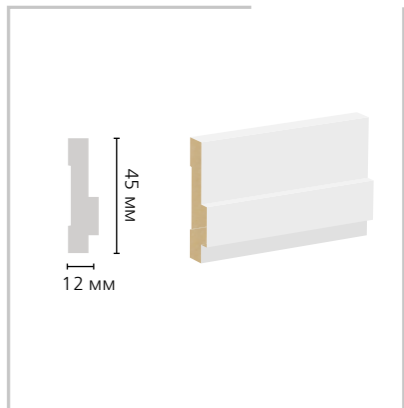

• Молдинг U 026 применяется для создания рамок и в качестве карниза. Например, для оформления потолков на мансардах.



N 009 – молдинг

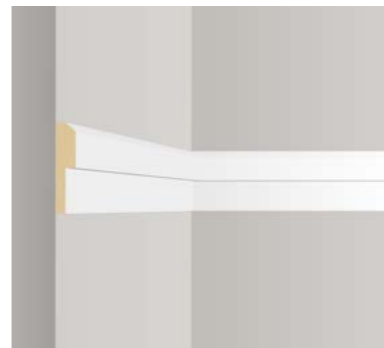

N 009 – карниз

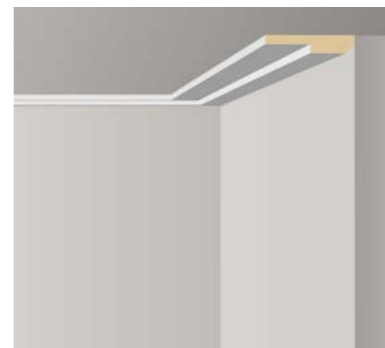

N 009 – наличник



- Два зеркально соединенных профиля увеличивают высоту и создают более объёмный эффект.

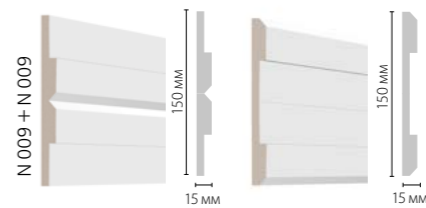

N 009

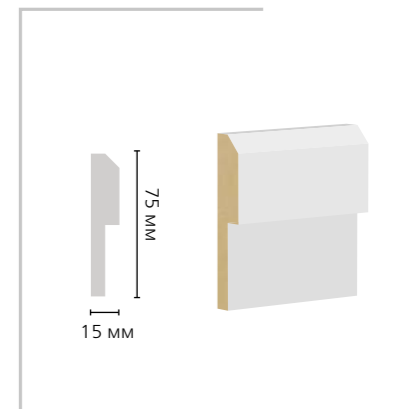

- Универсальный элемент N 009 применяется для создания рамок, как наличник или для оформления потолка вместо карниза. Решение подходит для потолков на мансарде и в комнатах с высокими окнами.



N 1096 – молдинг

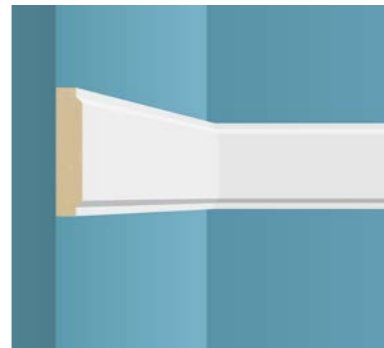

N 1096 – наличник



N 1096 – профиль



N 1096

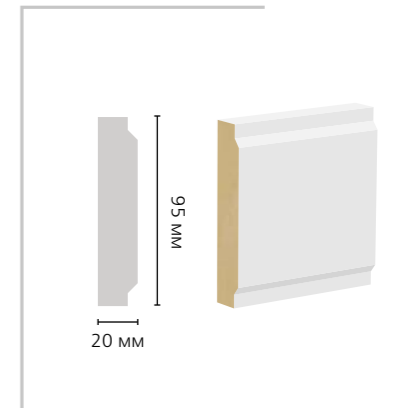

- Универсальный элемент N 1096 может использоваться как молдинг, наличник и профиль для дверного декора.



D 4100

D 4200

N 4300

D 4400

Base 8012



N 4300 – молдинг

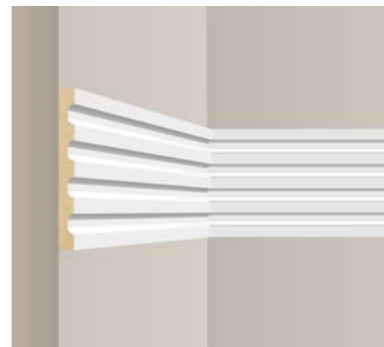

N 4300 – пилястра



N 4300

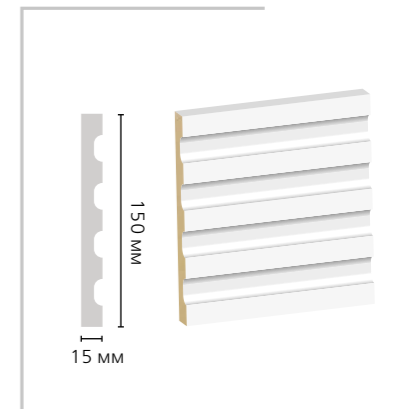

- Универсальный элемент N 4300 хорошо подходит для дверного декора в качестве пилястры и как самостоятельный широкий молдинг.

Как правильно монтировать LDF декор?

Архитектурный ЛДФ декор ULTRAWOOD предназначен для внутренней отделки стен в помещениях с постоянной относительной влажностью воздуха 40 – 80%. Температура при проведении работ и следующие 24 часа должна быть не ниже +8°C. Весь декор ULTRAWOOD загрунтован и готов к покраске. Рекомендуем устанавливать архитектурный декор на выровненную, сухую поверхность до покраски стены и до поклейки обоев.

• ИНСТРУМЕНТЫ, НЕОБХОДИМЫЕ ДЛЯ МОНТАЖА



карандаш,
рулетка



торцовочная пила / ножовка с
мелким зубом и стусло*



монтажный
и стыковочный
клей Ultrawood



пневмопистолет для гвоздей /
молоток + финишные гвозди
(без шляпки) / шуруповерт +
саморезы



шпатель



мелкозернистая
наждачная
бумага

• РАСЧИТЫВАЕМ НУЖНОЕ КОЛИЧЕСТВО ДЕКОРА

1. Подсчитываем погонные метры.
2. Рекомендуем прибавить к полученной длине запас 10%.
3. Складываем погонные метры всех поверхностей, где используется один тип профилей.
4. Делим полученное число на длину одного профиля.
5. Округляем полученное значение до целого числа в большую сторону.

* Если изделие выше 14 см, то рекомендуется использовать торцовочную пилу.



1
48 часов
Перед монтажом изделия необходимо выдержать в помещении не менее 48 часов

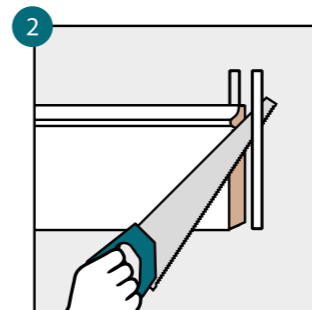

2
С помощью стусла и ножовки (или торцовочной пилы) запилите изделие под нужным углом

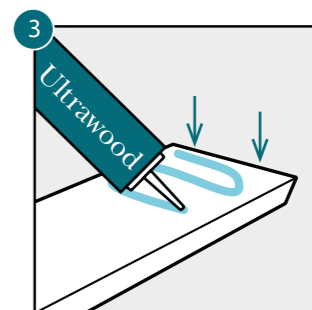

3
Нанесите монтажный клей Ultrawood на заднюю сторону изделия

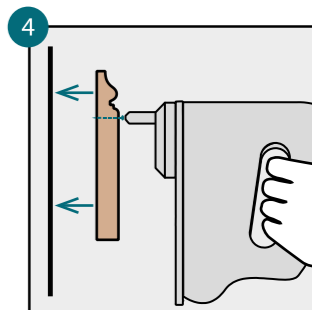

4
При необходимости зафиксируйте дополнительно при помощи гвоздей или саморезов

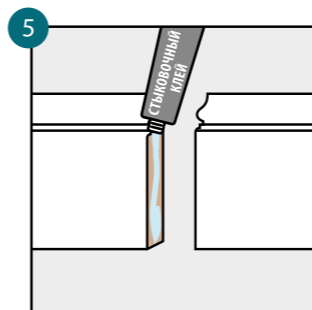

5
Нанесите стыковочный клей Ultrawood с избытком на площадь стыка. Склейте профили, зафиксируйте до высыхания

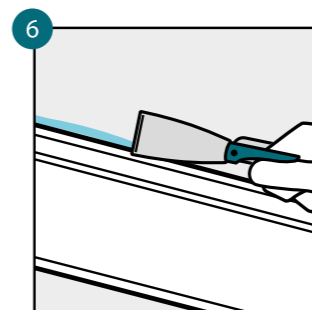

6
Уберите при необходимости излишки клея



7
24 часа
Дайте высохнуть

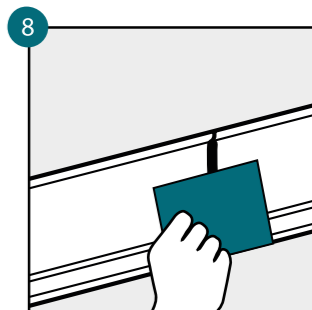

8
Подкорректируйте стыки профилей шпаклевкой и мелкозернистой наждачной бумагой. Теперь можно окрашивать*

* Для финишной окраски подходят любые краски, кроме лака. Температурный режим и время высыхания краски указываются производителем на этикетке краски. Для напольных плинтусов мы рекомендуем использовать моющуюся или влагостойкую краску.

Офис и шоу-рум:

г. Москва,
ул. Адмирала Корнилова, 61

Шоу-румы:

г. Москва,
ул. Нижняя Сыромятническая, 10, стр.3,
Центр дизайна Artplay
+7 (800) 55-55-792

г. Новосибирск,
ул. Советская, 12
+7 (383) 388-58-93

www.ultrawood.ru